

Rideau MT

Rideau de nuit manuel sans coffre

Le rideau de nuit MT est composé d'une toile isolante micro aérée qui s'enroule grâce à un mécanisme ressort sur un tube aluminium de diamètre 25 mm.

La fixation du rideau sur la partie haute de la vitrine se fait par des équerres fixées à chaque extrémité du rideau. Le montage peut être fait en applique ou en plafond. La toile peut descendre sur l'avant ou sur l'arrière du rideau.

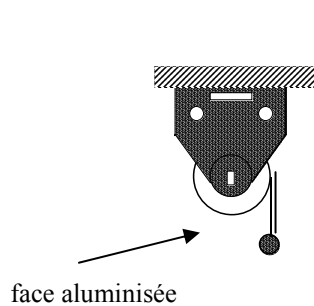

Montage plafond (1)

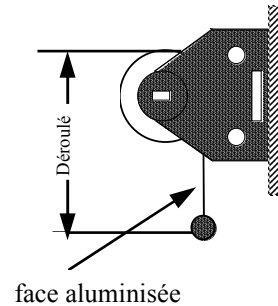

Montage applique (2)

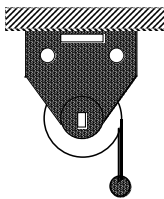

Enroulement de la toile sur l'arrière

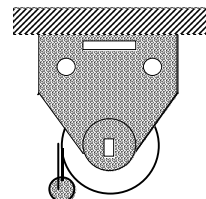

Enroulement de la toile sur l'avant

Le maintien du rideau déroulé est assuré par une languette muni d'un bouton pression pour clipser le rideau sur la partie basse de la vitrine et d'un œillet pour la préhension (d'autres fixations sont possibles, voir photo accessoires).

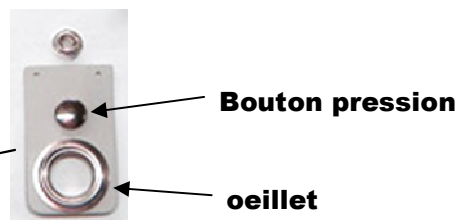
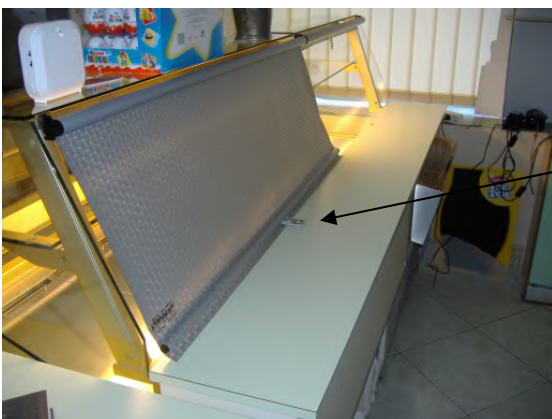

Le rideau MT s'adapte plus particulièrement aux vitrines verticales et aux vitrines self en pose intérieure.

Les dimensions à fournir pour la fabrication du rideau sont alors les suivantes :

- **Largeur hors tout (LHT) entre joues de la vitrine**
- **hauteur entre point d'accroche haut et bas du rideau**

Deux types d'équerre permettent la fixation du rideau sur la partie haute de la vitrine :

- **l'équerre plastique**
- **l'équerre métal d'encombrement réduit pour toutes les hauteurs jusqu'à 1.15 m**

Encombrement

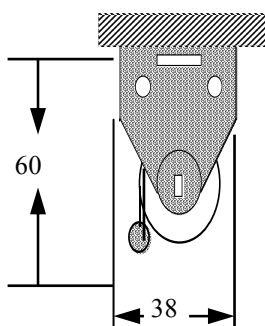

Equerre métal

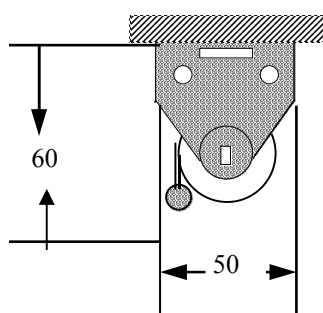

Equerre plastique

